

MAF401 A / D / M 系列

空氣調理組合（精密過濾器）

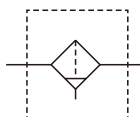

符號



A: 5µm

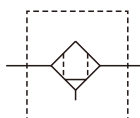

D: 0.3µm

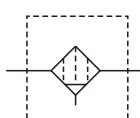

M: 0.01µm

- MAF401A 可濾除 5 微米以上的固體顆粒
- MAF401D 可濾除 0.3 微米以上的固體顆粒及油霧
- MAF401M 可濾除 0.01 微米以上的固體顆粒及油霧

規格

型號	MAF401A/D/M		
配管口徑代號	8A	10A	15A
配管口徑尺寸	1/4	3/8	1/2
使用流體	空氣		
使用壓力範圍 (*)	0.05~1 MPa		
耐壓力	2 MPa		
周圍溫度	-5~+60°C (不凍結)		
過濾精度	5 µm, 0.3 µm, 0.01 µm		
冷凝水儲留量	70 cm ³		
重量	480 g		

訂購代號

MAF401D-8A-□-D-□-□

型號

配管口徑代號

8A: 1/4
10A: 3/8
15A: 1/2

過濾精度

A: 5 µm
D: 0.3 µm
M: 0.01 µm

外觀配色

無: 黑 & 銀
W: 灰 & 白

無: 半自動排水
D: 自動排水閥
(FMRF300)

無: 不附支架
B: C型支架

配管口螺牙

無: Rc 牙
G: G 牙
NPT: NPT 牙

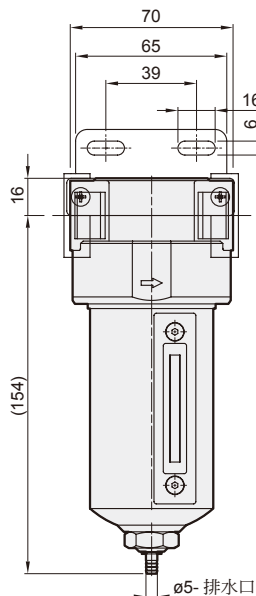
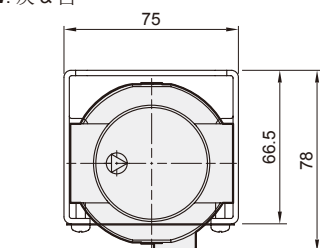

2-Rc1/4
2-Rc3/8
2-Rc1/2

ø5-排水口

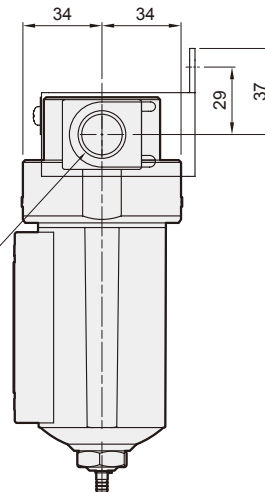

選用配件

C 型支架

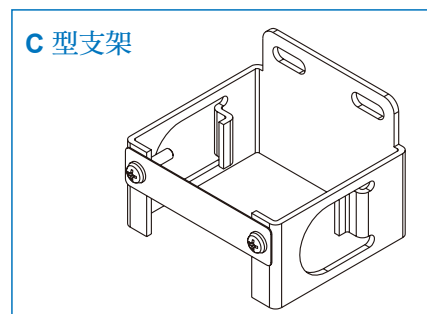

MAF401 A / D / M 性能圖表

空氣調理組合 (精密過濾器)



流量特性圖

MAF401A (過濾精度 : 5 μm)

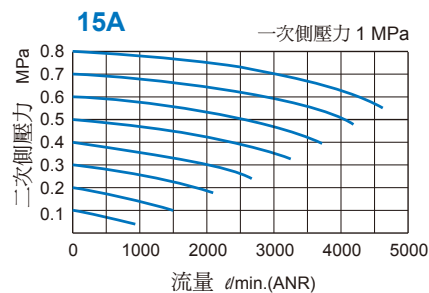
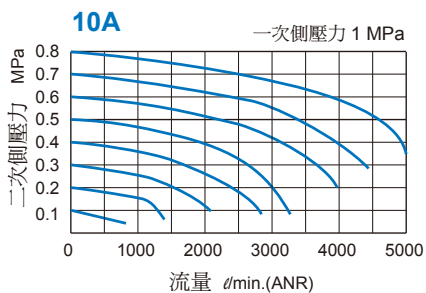
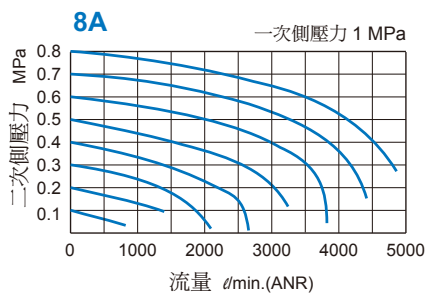

MAF401D (過濾精度 : 0.3 μm)

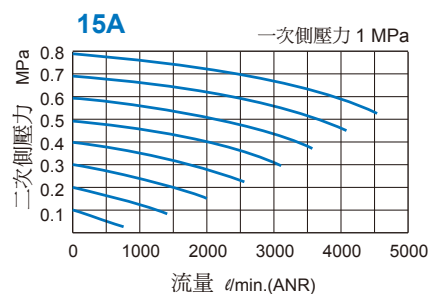
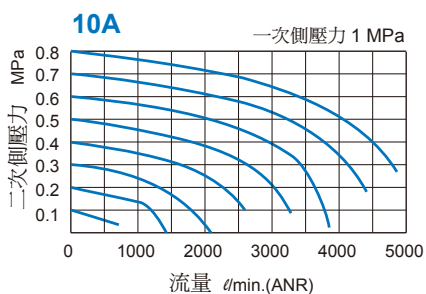
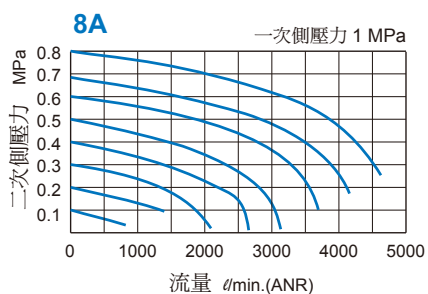

MAF401M (過濾精度 : 0.01 μm)

